



Электронная документация

## АЛЮМИНИЕВЫЙ ПРОФИЛЬ

### ARH-MICRO-0510-2000 ANOD

### ОПИСАНИЕ

- Накладной профиль для создания контурной подсветки.
- Создание тонких линий света благодаря малой ширине и оптимальной высоте профиля.
- Заглушки и другие дополнительные аксессуары поставляются отдельно.

### ПРИМЕНЕНИЕ

- Создание контурной подсветки.
- Для светодиодных лент и линеек шириной до 4 мм.



4 мм



Накладной



Серебристый

### ПАРАМЕТРЫ

Артикул	<b>036398</b>
Модель	<b>ARH-MICRO-0510-2000 ANOD</b>
Цвет	 <b>серебристый</b>
Покрытие	<b>анодированное</b>
Форма (сечение)	<b>прямоугольная</b>
Назначение	<b>для контурной подсветки</b>
Размеры профиля	<b>2000×6.6×7 мм</b>
Ширина площадки для лент	<b>4.1 мм</b>
Рассеиваемая (отводимая) тепловая мощность* на 1 м	<b>7 Вт</b>

\* При использовании светодиодных лент и линеек.

# ЧЕРТЕЖ

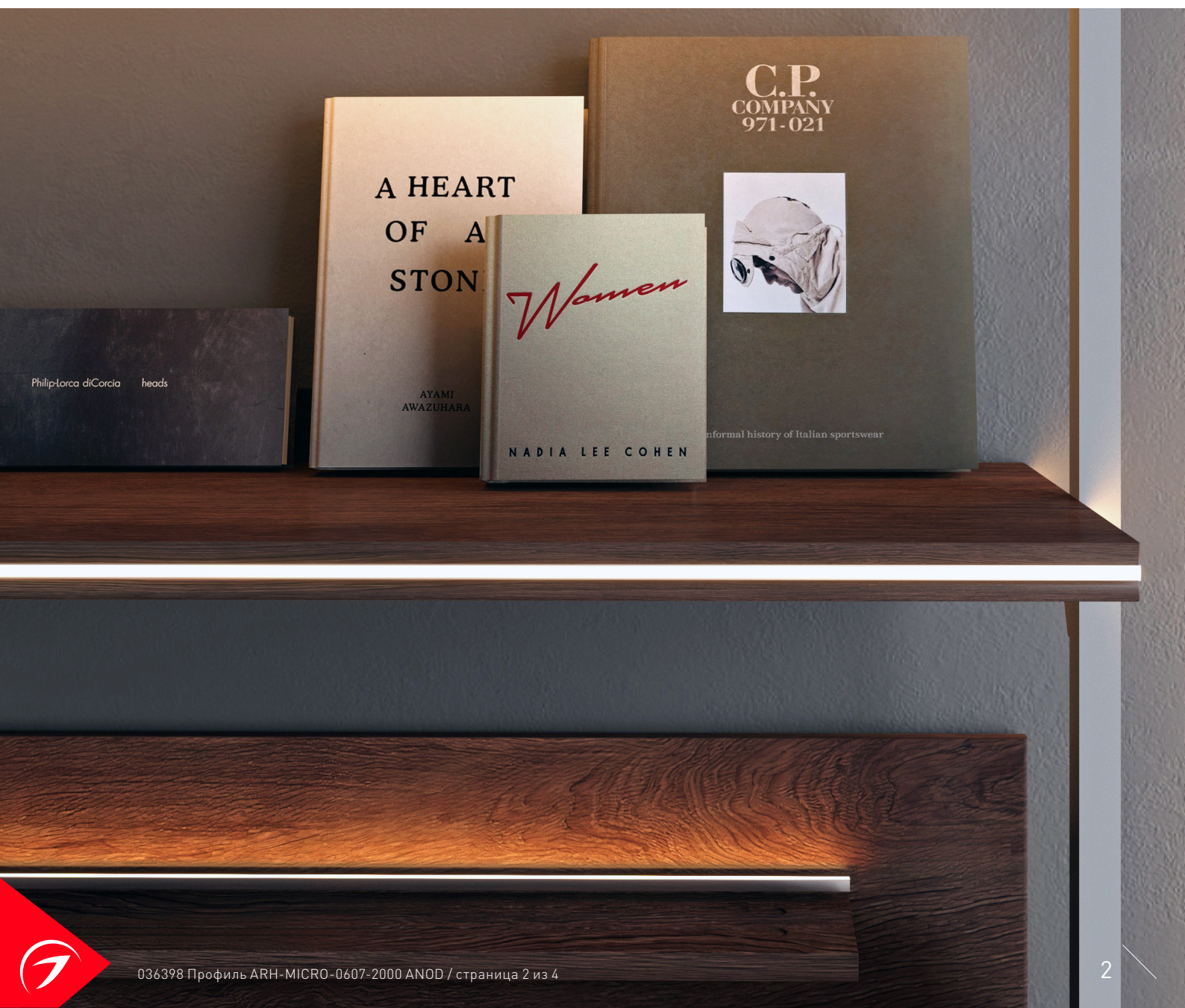
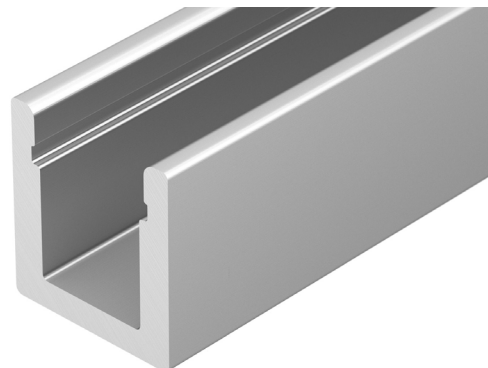
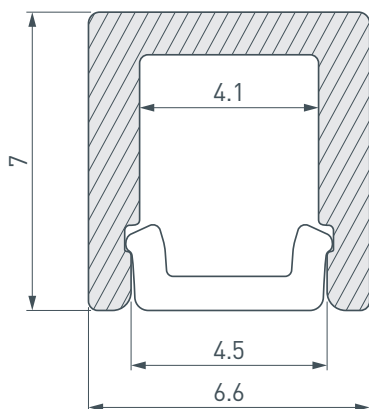

# РУКОВОДСТВО ПО МОНТАЖУ ПРОФИЛЯ

Необходимые компоненты:



- 1** / Просверлите отверстие в профиле **I** для вывода кабеля питания светодиодной ленты. Установите и зафиксируйте в профиле **I** в отверстии для кабеля питания светодиодной ленты проходную изоляционную втулку.

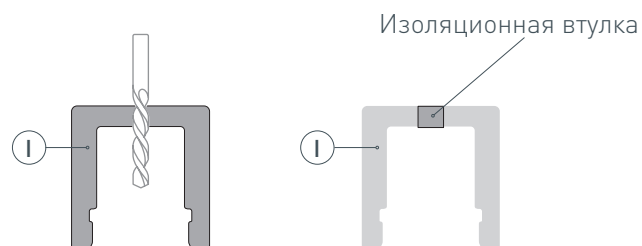

- 2** / Закрепите держатели **V** на поверхности и выведите кабель от источника питания для светодиодной ленты.

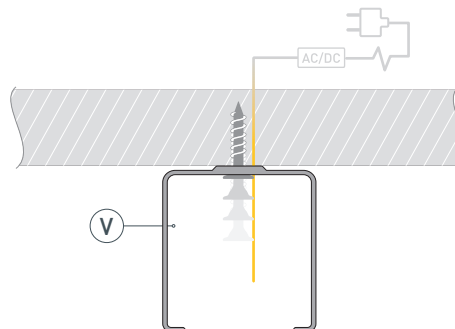

- 3** / Перед приклеиванием светодиодной ленты **IV** рекомендуется обезжирить поверхность профиля **I**. Установите светодиодную ленту **IV** на профиль **I** и пропустите кабель питания светодиодной ленты через изоляционную втулку. Максимально допустимая для подключения длина отрезка светодиодной ленты указана в инструкции к светодиодной ленте.

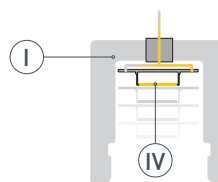

- 4** / Установите профиль **I** в держатели **V**. Подключите светодиодную ленту **IV** к источнику питания, строго соблюдая полярность, обозначенную на плате светодиодной ленты. Для обеспечения равномерного свечения ленты по всей длине рекомендуется подавать питание на светодиодную ленту с двух сторон. Установите экран **II** и заглушки **III** на профиль **I**.

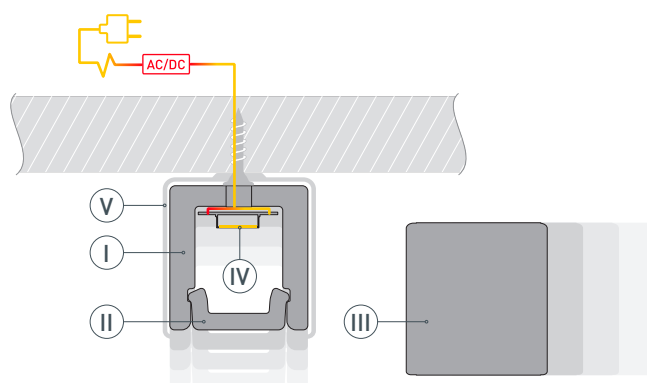

## СОПУТСТВУЮЩИЕ ТОВАРЫ И АКСЕССУАРЫ

Приобретаются отдельно

Экран



**037442**  
ARH-MICRO-0607-2000 OPAL

Заглушка



**037395**  
ARH-MICRO-0607 с отверстием

Заглушка



**037396**  
ARH-MICRO-0607 глухая

Держатель



**037397**  
ARH-MICRO-0607