

Технические данные

Светодиодный светильник ПромЛед Офис Комфорт
25 3000К Опал 595×595×40мм



1. Описание серии

Серия встраиваемых светодиодных светильников для освещения офисных и коммерческих помещений, образовательных и медицинских учреждений и т.д.

Особенности серии:

- равномерная засветка опалового рассеивателя;
- лёгкий и компактный по высоте корпус из стали;
- индивидуальная оптическая линза на каждом светодиоде;
- рассеиватель из УФ-стабилизированного полистирола.

2. КСС и Габаритный чертёж

Кривая силы света

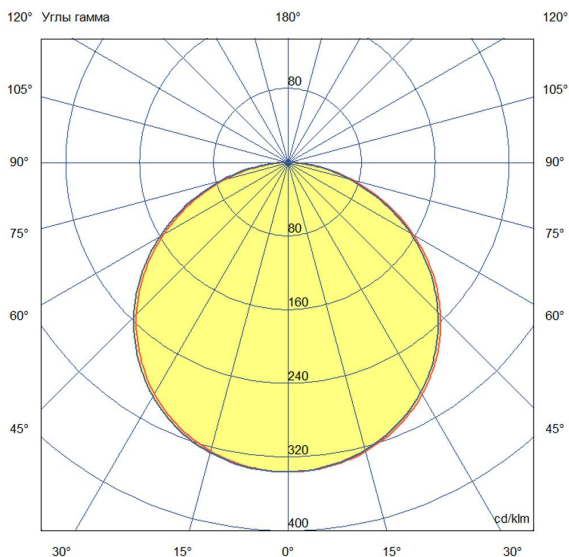

Габаритный чертёж

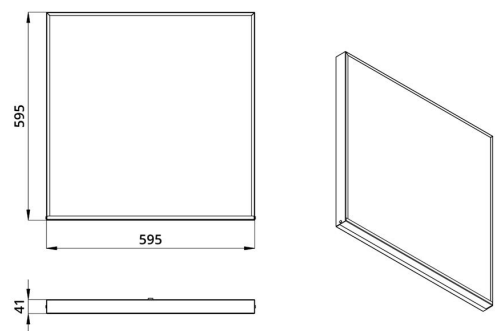

3. Основные технические данные и характеристики

Характеристики	Значение
Мощность, [Вт ±10%]:	25
Световой поток светильника, [лм ±5%]:	2 740
Номинальная коррелированная цветовая температура по ГОСТ 34819-2021, [К]:	3 000
Тип кривой силы света:	косинусная
Тип рассеивателя:	опал
Угол излучения, [°]:	100
Индекс цветопередачи (CRI), не менее:	80
Род тока:	АС
Коэффициент пульсации (Кп), не более, [%]:	1
Напряжение питания, [В]:	~176-264
Частота напряжения электропитания, [Гц ±10%]:	50
Коэффициент мощности (P _f), не менее:	0,98
Класс защиты от поражения электрическим током (по ГОСТ IEC 60598-1-2017):	II
Рекомендуемая высота установки, [м]:	2-6
Степень защиты от пыли и влаги (по ГОСТ Р МЭК 60598-1-2017):	IP30
Климатическое исполнение (по ГОСТ 15150-69):	УХЛ4
Температура эксплуатации, [°С]:	от -40 до +50
Срок службы светильника, не менее, [лет]:	12
Срок службы светодиодов, не менее, [ч]:	100 000
Гарантийный срок на светильник, [мес.]:	60
Материал корпуса:	тонколистовая сталь
Материал рассеивателя:	УФ-стабилизированный полистирол
Цвет покраски:	-
Габаритные размеры, не более, [мм]:	595×595×41
Тип крепления:	встраиваемый/накладной
Масса, [кг]:	2,8